

iNELS® iNELS SMART СИСТЕМИ



БЕЗЖИЧНИ
електроинсталации (RF)



КАБЕЛНИ
електроинсталации (BUS)



ГОСТОПРИЕМСТВО
Хотели (GRMS)



ХОТЕЛИ безжично
Преоборудване (HRESK)



СГРАДИ
системи за управление



iNELS Air
- IoT устройства



ОСВЕТЛЕНИЕ
управление



управление на ЕНЕРГИЯТА

НОВИНИ

- Нови продуктови групи

- iNELS Air
Интернет на нещата

- Умен Град
По-лесно паркиране
Интелигентно улично осветление

- Сгради
Система за управление на сгради

- iTP - iNELS тъч панел

- Бъдещ офис

- Хотелски системи
Съществуваща хотелска стая -HRESK
НОВА хотелска стая-GRMS
Хотелски Телевизори

- Приложение за всички ...

- правление на ЕНЕРГИЯТА

www.inels.com



Разширени продуктови групи - iNELS Air

Услугата iNELS Air предоставя нови продукти за интернет на нещата. Те включват разнообразие от функции за сигурност, които надеждно защитават Вашето здраве и имущество. Детектор за движение, детектор за наводнение или димен детектор, който са правилният избор за Вашия имот.

вж. страница 6



Хотелски контрол на стаите чрез ТВ

Телевизионни програми, филми по желание, температурно ниво, контрол на осветлението, хотелска сметка, хотелската активност предлага - всички тези и повече функции могат да бъдат контролирани от вас чрез телевизора в хотелската стая.

вж. страница 16

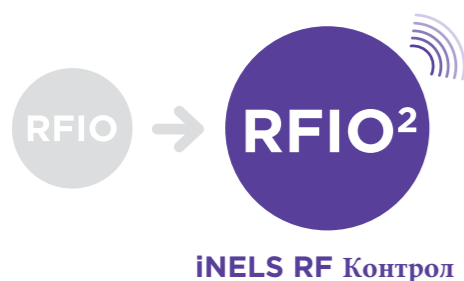

Модернизиран безжичен протокол

RFIO2 е подобрен RFIO протокола и позволява на потребителите да използват нововъведени функции, като например удължаване сигнали на устройството (повторител), за избрани функции. Този протокол е напълно съвместим с предишната версия на протокола (RFIO).

Свържете се с iNELS Cloud без публичен IP адрес

С тази нова функция вече няма да се занимавате със закупуването на скъп статичен IP адрес от вашия доставчик на интернет услуги. За да контролирате дистанционно домакинството си с RF приложение, е достатъчна еднократна покупка на кода за упълномощаване, напишете го в приложението и е платено завинаги.



Хотелска стая за гости

Централното устройство CU3-04M е устройство, която има необходимото количество входи и изходи за контролиране на цялата хотелска стая. Управляващият блок използва BUS, който може да бъде свързан към блоковете GRMS и iNELS BUS ...

вж. страница 15



iTP - iNELS тъч панел

Новият продукт на ELKO EP предлага 10.1 инчов панел, предназначен да контролира iNELS чрез приложението iNELS Home Control или приложението Future Office.

вж. страница 12



Сензор за паркиране

Безценен помощник, който опростява паркирането в града, спестявайки нерви и много време. Вече няма да се налага да шофирате из града, търсейки свободно място за паркиране в претоварен трафик.

вж. страница 8



Управление на интелигентно улично осветление

Във всеки голям град днес имаме хиляди, понякога дори десетки хиляди обществени стълбове. Можем да използваме тази гъста мрежа, за да инсталираме сензори или камери за сигурност, за да повишим безопасността на населението ...

вж. страница 9



Нови продуктови групи



Таймери / Релета



Защита / Мониторинг релета



iNELS Air - IoT устройства



Безжична електроинсталация (RF)



Кабелна електроинсталация (BUS)



Управление на енергията



Хотели безжично Преоборудване (HRESK)



Гостоприемство Хотели (GRMS)



Система за управление на сгради (BMS)



Управление на осветлението



Мултимедия



Източници на осветление

Описание на продуктови групи

Timers/Relays

Широка гама от електронни модулни устройства, които предлагат нови възможности за домашен и служебен контрол, мониторинг и сигурност, както и за контрол на промишлените процеси: релета за време, контактори за инсталиране, автоматични превключватели за стълби, таймери за времеви превключватели, терминали, захранващи блокове и др

Protection/Monitoring relays

Всяко домакинство, всеки предмет и всяка машина се нуждае от мониторно реле. Има няколко причини, пренапрежение, под напрежение, отказ на фаза, асиметрия, честота или фактори на мощността.

iNELS Air-IoT devices

iNELS Air е отговор на динамично развиващата се мрежа за интернет на нещата (Internet of Things). Продуктовата група включва сензори и детектори за комуникация по сигналите Sigfox, LoRa и NB-IoT.

Безжична електроинсталация

Системата използва безжична комуникация между устройствата. Самата инсталация е променлива благодарение на тази комуникация и може да бъде постепенно надстройвана и разширявана.

Кабелна електроинсталация

Системата BUS предлага уникално решение за нови инсталации (ремонт) в семейни къщи, хотели и вили. Тя предлага широка гама от функции за автоматизация и комфорт.

Управление на енергията

Измерването на потреблението на енергия в дома или в по-големи райони бележи тенденция към нарастване. Нашите продукти предлагат измерване с три различни технологии — чрез BUS или безжична система и благодарение и на IoT.

ХОТЕЛИ безжично Преоборудване Гостоприемство Хотели

Комплект за икономия на енергия в хотелите — устройствата за хотелски стаи, базирани на безжична технология, са проектирани да функционират в съществуващи хотели. Възможно е просто да се модернизира съществуващата електрическа инсталация на по-високо ниво без продължителни промени в конструкцията.

Система за управление на стаите — Системата BUS е създадена главно за хотели и предлага удобен и лесен контрол на хотелските стаи, рецепцията и ресторанта.

Система за управление на сгради

Системата за управление на сгради е цялостно решение за мониторинг и управление дори на най-сложните строителни системи. Можете да следите всичко в монитора на компютъра или таблета си в удобството на рецепцията или офиса.

Управление на осветлението

Сектор, който предлага пълен контрол на всички устройства за осветление. От превключване, затъмняване до управление на любимите Ви DALI осветителни тела. Всичко може да се контролира с iNELS кабелна или безжична технология.

Мултимедия

Тук можете да намерите разширения за нашата система iNELS, а не само за нея. Лара Музикални плейъри, домофонни и интеркоми, комуникационни сървъри за приложения и приложения от трети страни.

Източници на осветление

Търсите ли крушка във Вашия полилей? В този раздел ще намерите сред най-често срещаните видове крушки и LED ленти и други светодиодни източници, силови трансформатори и монтажни аксесоари като ALU профили, дифузори ...

iNELS Air е проектиран в отговор на динамично развиващата се мрежа за „интернет на нещата“ (Internet of Things). Категорията за безжични комуникации на IoT описва широкообхватната зона с ниска мощност (LPWA). Тази технология е проектирана така, че да осигурява пълно покритие дори вътре в сградите, с енергоспестяващи и евтини операции на отделни устройства.

Продуктовата група включва сензори за комуникация на Sigfox, LoRa и NB-IoT протокол. Свързване на сензори с ELKO Cloud и IFTTT (ако това е така) е идеален за широка гама от приложения.

Комуникационен протокол



Мрежата поддържа двупосочна комуникация с ограничен брой обратни връзки.



Двупосочна мрежа, използвава честота 868 MHz за своите комуникации.



NB-IoT

Narrow band - IoT

Мрежата е единствената, която използва LTE лиценз за двупосочна комуникация.



LoRa Gateway
LoRa Gateway

Gateway служи като инструмент за създаване на собствена локална мрежа на LoRa.

- Gateway (или BTS-базирана станция за предаватели) събира данни от крайните устройства и ги препраща към определен сървър.
- Той може да бъде сдвоен с хиляди терминали на IoT, които комуникират в тази мрежа.
- Сдвояването на крайните устройства става чрез уеб портал, който след това записва всички данни от сензорите.
- Антената осигурява излъчване от всички страни
- Gateway е предназначен и за външна употреба.



NB-IoT

	Универсален модул AirIM-100	✓ AirIM-100S	✓ AirIM-100L	✓ AirIM-100Nb
	Универсален модул AirIM-100/M	✓ AirIM-100S/M	✓ AirIM-100L/M	✓ AirIM-100Nb/M
	Детектор за наводнения AirSF-100	✓ AirSF-100S	✓ AirSF-100L	✓ AirSF-100Nb
	Магнитен детектор AirWD-100	✓ AirWD-100S	✓ AirWD-100L	✓ AirWD-100Nb
	Детектор за движение AirMD-100	✓ AirMD-100S	✓ AirMD-100L	✓ AirMD-100Nb
	Детектор за дим AirSD-100	✓ AirSD-100S	✓ AirSD-100L	✓ AirSD-100Nb
	Сензор за качеството на въздуха (CO ₂) AirQS-100	✓ AirQS-100S	✓ AirQS-100L	✓ AirQS-100Nb
	Сензор за качеството на въздуха (CO) AirQS-101	✓ AirQS-101S	✓ AirQS-101L	✓ AirQS-101Nb
	Безжичен импулсен преобразувател AirTM-100	✓ AirTM-100S	✓ AirTM-100L	✓ AirTM-100Nb
	Устройство за контрол AirDAC-100	-	✓ AirDAC-100L	✓ AirDAC-100Nb
	Двупосочен комуникационен модул AirSLC-100	-	✓ AirSLC-100L	✓ AirSLC-100Nb
	Сензор за паркиране AirPS-100	✓ AirPS-100S	✓ AirPS-100L	✓ AirPS-100Nb
	Сензор за димиране на светлината AirSOU-100	✓ AirSOU-100S	✓ AirSOU-100L	-

More information on:
www.elkoep.com/iot-products

SMART CITY



Светът около нас е навлязъл в нова епоха. Епохата на Интернет на нещата. Не само телефони и компютри са свързани към интернет, но по улиците може да се натъкнете на автомобили, които се самоуправляват и същите улици се наблюдават от охранителни камери, които разпознават издирвани лица и откраднати автомобили.

Сензорите за паркинг разпознават наличието на обществени места за паркиране и направляват шофьорите до най-близкото налично място за паркиране, като информацията може да включва такси за паркиране. Контролът на трафика – трафика може да се пренасочи, като се имат предвид действителните условия по улиците.

Интелигентно паркиране

Общо 20% от шофьорите в градските трафик просто търсят място за паркиране. Но колите им не могат лесно да достигнат свободни пространства. Решението е да се инсталират сензори за паркиране, които използват най-съвременната технология. С прилагането на услугата, имаме решение, което ще освободи улиците на вашия град. Сензорите, разположени на места за паркиране сигнализират за свободни места.

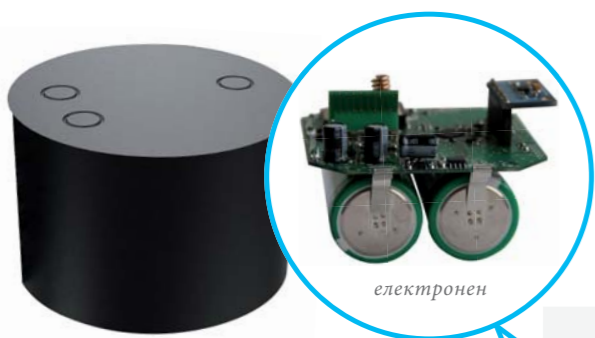

Сензор за паркиране
AirPS-100S

Открива свободно или заето място за паркиране, използвайки магнитния принцип.
Комуникацията се осигурява от мрежата на Sigfox
Живот на батерията около 10 години.

Защита IP67.

Интелигентно осветление в града от iNELS



ГЛЕДАЙ
ВИДЕОТО:



Брошура интелигентно осветление в града: elkoop.com/download



Интелигентно осветление в града

Във всеки голям град днес имаме хиляди, понякога дори десетки хиляди обществени осветителни стълбове. Можем да използваме тази гъста мрежа за инсталиране на сензори или камери за сигурност, като по този начин увеличим сигурността на населението. Получаваме информация за броя хора или превозни средства, можем да оценим качеството на въздуха

или нивото на шума и можем да информираме жителите за състоянието на транспорта и паркирането. Стълбовете също могат да служат като Wi-Fi сигнални предаватели или станции за презареждане. Така че имаме абсолютно неограничени възможности за работа с интелигентно осветление, зависи от инвеститора, тъй като такива характеристики подобряват качеството на живот в града.



Outdoor receiver
AirSLC-100

Компонент за превключване на общественото осветление в град зони, паркове.
За съществуващи лампи или преоборудване.

Outdoor receiver
AirSLC-100L/Plug/EU (US)

Стандарт IP65

Вградено табло
LoRaWAN Модул OEM

Модулът е директно вграден в лампата..

- Платени терминали
- Информационни панели
- Детектор за движение
- SOS бутон
- Възможност за зареждане
- Метео Станции
- Качество на въздуха
- Влажност
- Домофон
- Wi-Fi
- Камери

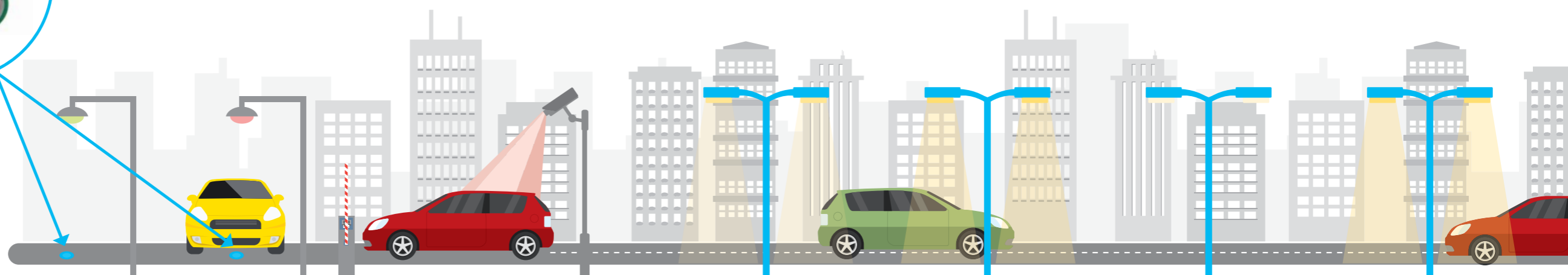

СИСТЕМА ЗА УПРАВЛЕНИЕ НА СГРАДИ



Днес сградите са оборудвани с множество системи за управление на ОВК (отопление, вентилация и климатизация), осветление, сигурност, управление на енергията и др. Ефективната интеграция и комуникация между различните системи в сградата е критична за създаване на удобна среда за всички потребители, намаляване на разходите за експлоатация на сградата и намаляване на емисиите на въглероден диоксид, необходими за функционирането на сградите. iNELS е напълно съвместим с платформата Niagara BMS (Building Management System), която осигурява удобен и ефективен потребителски интерфейс. Има контролери за действителния контрол на всички процеси в сградата. Системата инсталирана на компютъра, служи за управление от оператора и се използва за следене на функционалността на системата, получаване на аларми и уведомления и оценка на данни и графики.

Основни характеристики

- ✓ широк спектър от логически функционални блокове
- ✓ поддържа почти всички универсални протоколи
- ✓ за HTML5
- ✓ разширена визуализация
- ✓ създаваща графики / тенденции
- ✓ които могат да се персонализират
- ✓ управление на аларми и сигнали
- ✓ енергиен анализ
- ✓ архивиране на данни и информация
- ✓ криптирана комуникация
- ✓ широк обхват на достъп за ефективна управление
- ✓ ефективна навигация чрез използване на маркери

Различни протоколи

powered by
niagara
framework®

Niagara provide a bridge

Honeywell BACnet

FIDELIO Modbus

LonWorks KNX M-Bus

Повече информация можете да намерите на адрес www.tridium.com.



BMS Система за управление на сградите

OBIX OPC XML

iNELS RF sistema



Smart RF Box
eLAN-RF-003

iNELS BUS sistema



Централно устройство
CU3-03M

iNELS Air



LoRa Gateway

sigfox
LoRa
NB-IoT



Димер за цветни
(RGB) LED ленти
RFDA-73M/RGB



Превключващо
устройство
SA3-022M



Превключвател за щори
JA3-09M



Универсален сензор
AirIM-100



Безжичен
превключвател
RFSA-66M



Димируемо устройство
DA3-06M



Превключващо у-во
за вентилация
FA3-66M



Детектор за движение
AirMD-100



Детектор за дим
AirSD-100



PROMOTIC

Системата PROMOTIC SCADA има много широк набор от възможности за комуникация. Вградените комуникационни драйвери, стандартизираните интерфейси, достъпът до база данни и уеб сървърът - предлагат на потребителите почти неограничени възможности за интегриране на PROMOTIC в техните технологии и проекти. Научете повече за това, как да комуникирате и да споделяте данни. Централното устройство на iNELS BUS предава информация чрез протокола ASCII Promotic използва софтуерния драйвер "PmCHAR" (събиране на данни и изображения), който е част от инсталацията. Не само можете да следите състоянията, температурите и т.н. от системата iNELS BUS, но и да промените стойностите и да управлявате системата. Също така е възможно да се управлява устройствата от други производители, мониторинг и създаване на по-сложни проекти, като котелни помещения.



iRidium mobile

Софтуерът iRidium позволява контрол на домашната система за автоматизация iNELS, както и на други устройства от трети страни (аудио / видео устройства, медийни сървъри с пълна двупосочна комуникация). iRidium предлага комплект от инструменти, скриптове и персонализируеми интерфейси, които дават възможност на крайния потребител да създаде свой собствен уникален вид на приложението, което е в състояние да изпраща и получава данни за състоянието на променливите данни, които могат да се възползват от протокола EPSNET. Възможно е контрол и мониторинг на състоянието на отделните осветителни тела, щори, отопление и др. На устройствата като iPad, iPhone, Mac, Android или Windows. Крайният клиент получава пълно решение за контролиране на всички устройства в едно приложение.



iTP в офиса на бъдещето

Системата, която контролира влизането в сградата и в отделните зони, е ключов фактор, който засяга безопасността на хората, имуществото и информацията. Автоматизираните технологии, като например осветление, отопление и охлаждане, осигуряват оптимална работна среда и ефективно използване на електро енергията.

Инсталирането на RFID четци за карти, в елегантен стъклен дизайн, може да гарантира, че само оторизирани лица влизат във всяка зона. Това събитие може да бъде свързано с извършването на определени сценарии в работното място на лицето, напр. по време на сутрешното пристигане. Основна тема е автоматизирането на различните резервации на зали за срещи и сцените в тях за определени дейности като бизнес срещи, лекции, видеоклипове и др.



10.1 iTP тъч панел, предназначен за управление на iNELS чрез приложението iNELS Home Control или офис приложение за офиса на бъдещето. Черно лакираното покритие в комбинация със стъкло е привлекателен дизайн за всякакви помещения и благодарение на интегрираните високоговорители и микрофон предлага и интерком функция, която може да се използва в комбинация с LARA домофон. Панелът е готов за монтаж в монтажна кутия с корпус, който служи като рамка за монтиране.

Какво може да Ви предложи iTP?

- Свързването към локалната мрежа е възможно при Ethernet връзка с PoE захранване.
- Активно електрическо потребление (IEEE 802.3af).
- Актуализиране на приложенията през интернет.
- Панелът също така включва корпус, който също служи като монтажна рамка.

От какво се състои iTP?

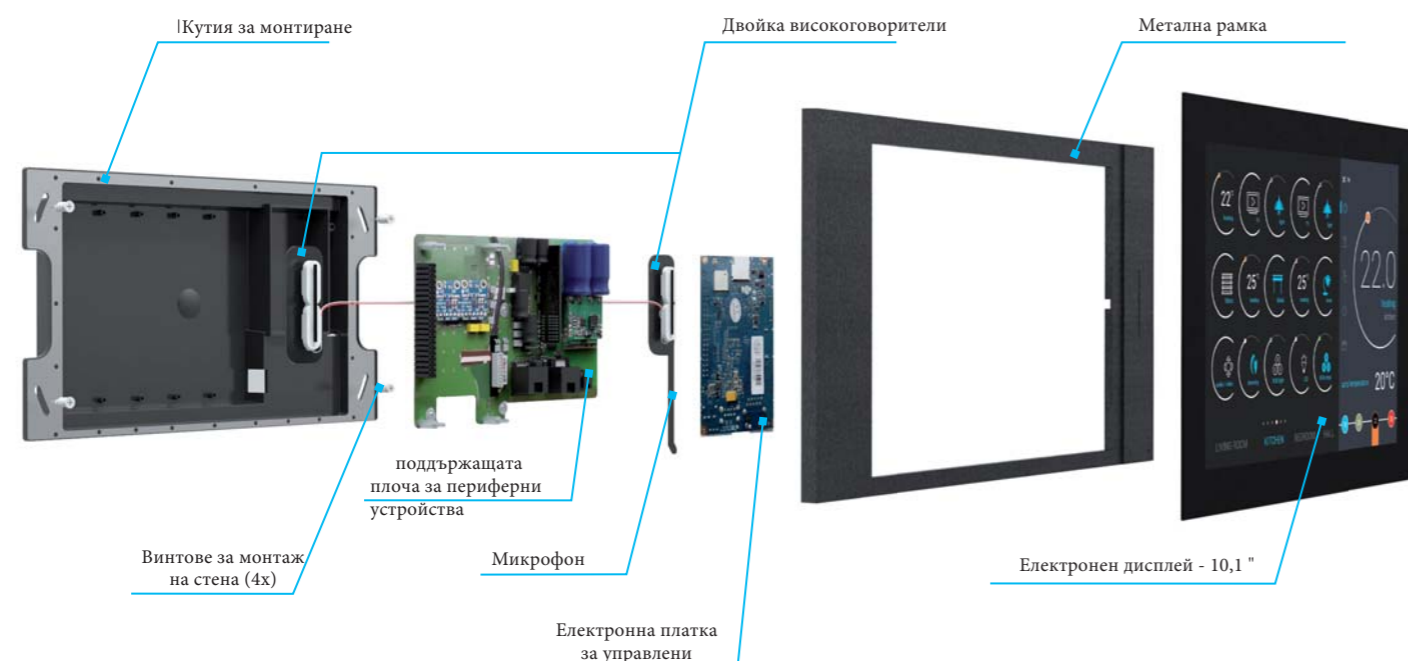

Офисът на бъдещето според iNELS



ГЛЕДАЙ ВИДЕОТО:



Уменият Офис се грижи за :

- ✓ тулеснение на потребителите;
- ✓ единен управленски интерфейс чрез споделяне на работните помещения;
- ✓ пълна интеграция на техниките за А / V и управление на околната среда;
- ✓ аудио и видео на разположение във всяко място.

Какво е важно за утрешният офис?

- ✓ Платформа за потребителя
- ✓ интернет на нещата
- ✓ Разработване на приложения от потребители
- ✓ Конференции и сътрудничество
- ✓ Облачна услуга
- ✓ Финансови спестявания
- ✓ Споделени данни
- ✓ Сигурност

Система за резервации — приложение за iTP

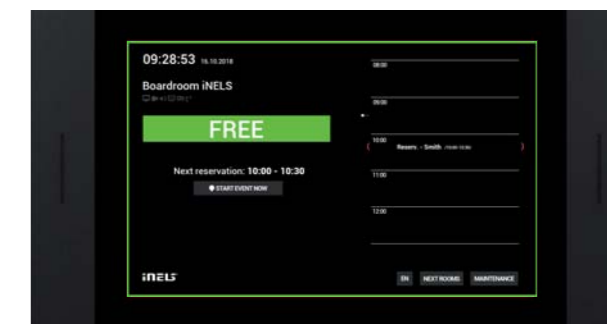



НОВИ ПРОДУКТИ - iNELS BUS



Централно у-во
CU3-03M

Основен елемент на системата



Хотелска стая за гости
CU3-04M (CU3-03M & EA3-022M)

Управлява DND / MUR, осветление, ОВК и затъмняване в стаята за гости.
EA3-022M: не се предлага отделно.



Превключващо у-во за вентилация
FA3-66M

Аналогови входове за измерване на температура, напрежение или ток.



9x задвижващо устройство за щори

Контролира щори, пердета, тенти и др.



6x 150VA/R-L-C-LED
DA3-06M

Тип натоварване - LED, ESL, резистивен, индуктивен, кондензаторен



22x канала/DIN
SA3-022M

Оборудван с 22 релейни изхода. Превключване на осветление и контакти.



СЪЩЕСТВУВАЩА хотелска стая - HRESK

Оставете се да бъдете вдъхновени от това как да подобрите много от стандартните хотелски стаи. Нашето хотелско решение намалява оперативните разходи, увеличава комфорта на гостите.



Контрол на осветлението



Домофон



Мултимедия



Проложение



Детектор



Упътване за гост



Заклучване на врати



BMS интеграция

Без нужда от ремонти.
Знаем как да го направим!



ГЛЕДАЙ ВИДЕОТО:



НОВА хотелска стая - GRMS

ТХотелската стая винаги приветства гостите с приятна температура и контролът предлага много лесен за използване вариант за създаване на атмосферата, която понастоящем е желана.



Контрол на осветлението



Домофон



Мултимедия



Проложение



Детектор



Упътване за гост



Заклучване на врати



BMS интеграция

Искате ли да управлявате Вашият нов хотел лесно? Оставете на нас!



ГЛЕДАЙ ВИДЕОТО:



НОВИ ПРОДУКТИ - iNELS RF CONTROL

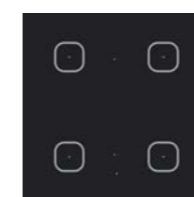

Димируем безжичен стъклен ключ RFDW-71

Безжична стъклен ключ с възможност за димиране и регулиране на различни източниците на светлина.

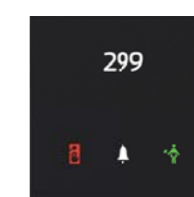

Многофункционален контролер RFGCR-31/B glass/black

Мултифункционалният контролер включва:
Четец на карти за RFID, бутон за звънене, сигнал „Не ме безпокойте“ и „Оправете стаята“.



Умен картодръжач с четец RFID. RFGCH-31/B glass/black

Картодръжач с четец RFID: „Не ме безпокойте“, „Оправете стаята“ сигнализиращ бутон „ИЗКЛЮЧЕНО“.



Превключващо у-во за вентилация RFSA-166M

Управление на 3 скорости. Master on / off в комбинация с детектори за врати / прозорци. Температурен регулатор



ТТемпературен контрол RFTC-150/G

Регулатор за режим на отопление / охлаждане. С предварително зададена комбинация с RFSA-166M.



Детектор за движение RFMD-100

Ъгъл на откриване 120 °.

РЕШЕНИЕ ЗА ГОСТОПРИМЕСТВО



БОЛНИЧНА СТАЯ, КОНТРОЛ ЧРЕЗ ТВ



Samsung ТВ за болници

Можете да създадете собствени плейлисти за песни, да слушате радиостанции или да гледате любими филми. Чрез менюто на телевизора е възможно да контролирате аудио зоните и музикалния плейър LARA.

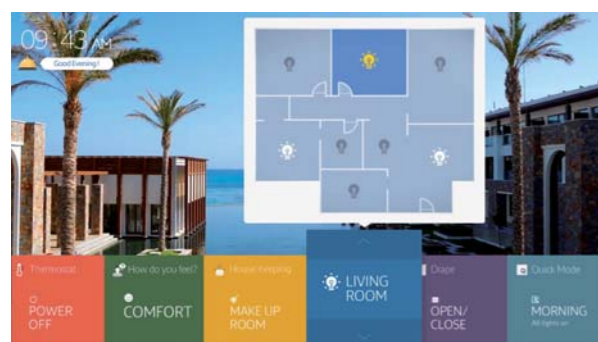

Контрол на помещенията

Мениджърите могат лесно да управляват и подреждат каналите, както за аналогови, така и за цифрови, без да се налага да коригират и редактират списъците на канали от различни телевизионни системи. Каналите могат да бъдат пренаредени и преименувани според различните предпочитанията с картографиране на каналите.

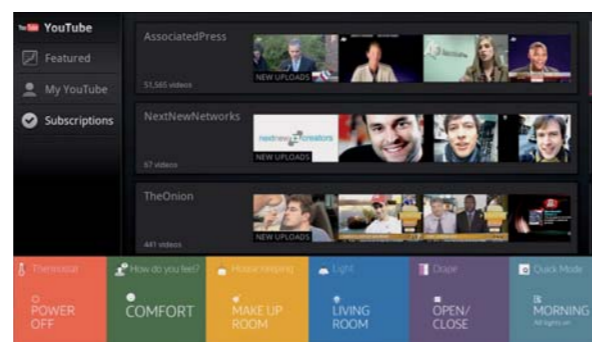

ММоят канал / Мултимедиа

Гостите лесно да намерят и да се насладят на програмите по техен избор, без да се налага да преглеждат ръчно стотици телевизионни канали. Функцията за бързо търсене на канал ми позволява да намирате канали, съобразени с техния вкус, по страна и жанр.

ПРИЛОЖЕНИЯ ЗА ВСИЧКИ ... iNELS Home Control



iNELS BUS System (кабелна електро-инсталация)					iNELS RF Control (безжична електро-инсталация)			
Android		iOS		TIZEN	Android	iOS	TIZEN	SAMSUNG Gear S2/S3
Таблет	Телефон	iPad	iPhone	Samsung ТВ за болници	Телефон	iPhone	Smart TV	Smart часовник
iHC-TA	iHC-MA	iHC-TI	iHC-MI	TIZEN 3.0	iHC-MAIRF	iHC-MIIRF	eLAN-RF	iHC-WTRF

Категория	Функция	iNELS BUS System					iNELS RF Control			
		iHC-TA	iHC-MA	iHC-TI	iHC-MI	TIZEN 3.0	iHC-MAIRF	iHC-MIIRF	eLAN-RF	iHC-WTRF
BUS & RF	Осветление	✓	✓	✓	✓	✓	✓	✓	✓	✓
	Шори	✓	✓	✓	✓	✓	✓	✓	✓	✓
	Контакти	✓	✓	✓	✓	✓	✓	✓	✓	✓
	Гаражни врати и порти	✓	✓	✓	✓	✓	✓	✓	✓	✓
	RGB лампи, LED ленти	✓	✓	✓	✓	✓	✓	✓	✓	✓
	Сцени	✓	✓	✓	✓	✓	✓	✓	✓	✓
	Отопление	✓	✓	✓	✓	✓	✓	✓	✗	✗
Third Parties Integration	Мултимедиа	✓	✓	✓	✓	✓	✗	✗	✗	✗
	Камери	✓	✓	✓	✓	✓	✓	✓	✓	✗
	Климатизи	✓	✓	✓	✓	✓	✓	✓	✗	✗
	Рекуперация	✓	✓	✓	✓	✓	✗	✗	✗	✗
	Домашни ел. уреди (MIELE)	✓	✓	✓	✓	✓	✗	✗	✗	✗
	Метео станция	✓	✓	✓	✓	✓	✓	✓	✗	✗
	Измерване и визуализация на енергия	✓	✓	✓	✓	✓	○	○	✗	✗
	Интерком	✓	✓	✓	✓	✓	✓	✓	✗	✗
	A/V устройства	✓	✓	✓	✓	✓	✓	✓	✗	✗

✓ Поддържани ○ Очаквайте скоро ✗ Не се поддържа

Приложенията на iNELS Home Control са БЕЗПЛАТНИ за изтегляне от

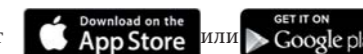

поддържат от Android OS 2.3 или по-нова версия и iOS.

www.inels.com

УПРАВЛЕНИЕ НА ЕНЕРГИЯТА



Електричество Газ Вода

Кабелно решение (iNELS BUS) за по-големи сгради



Безжично решение (iNELS RF Control) за съществуващи апартаменти и къщи

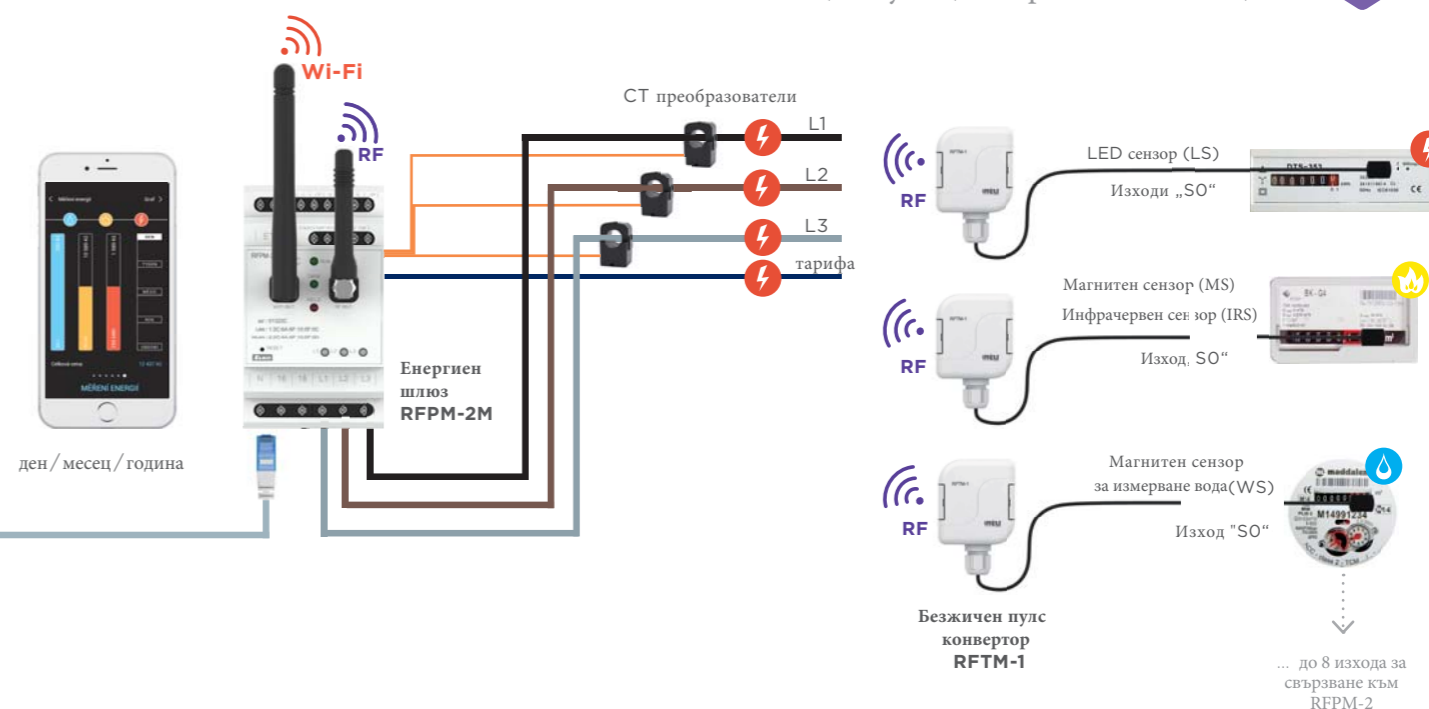

Безжично решение (iNELS Air – Platform for IoT) за съществуващи апартаменти и къщи

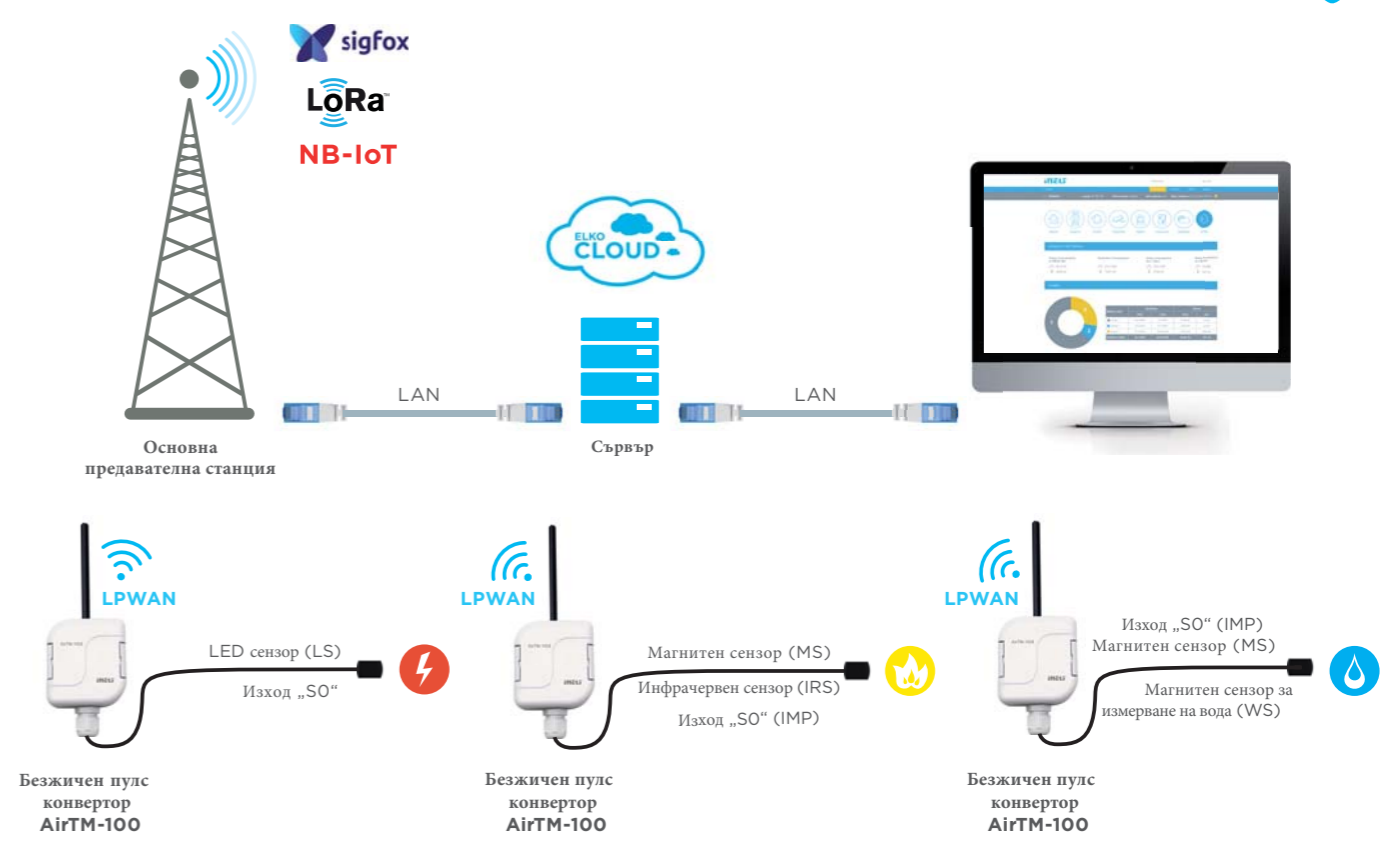
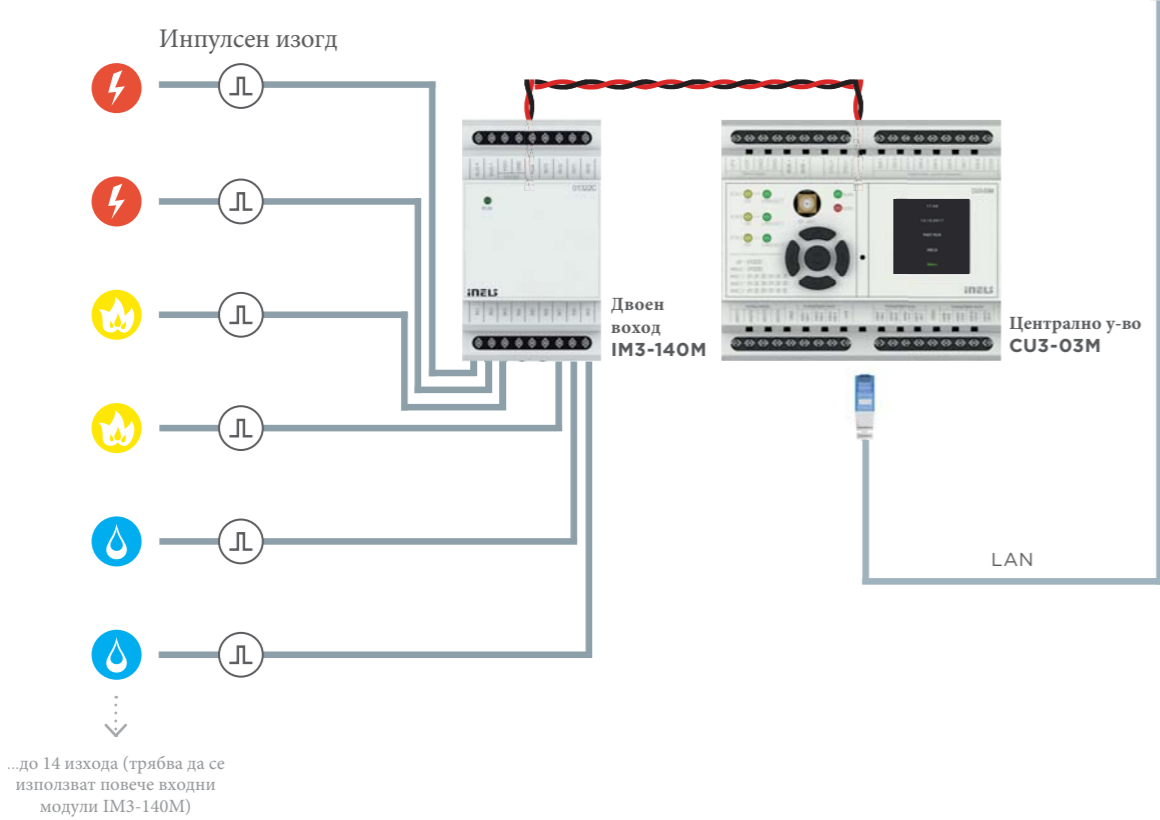



Хотел Кемпински

Алмати / Казахстан

- 5-звезден хотел в Алмати Казахстан
- контрол на осветлението в общите части
- повече от 15 000 осветителни тела се контролират от протокола DALI
- настройка на сцени



Марриот Маркиз

Доха / Катар

- 5-звезден хотел в центъра на град Доха
- управление на осветлението и ОВК,
- сцена master switch OFF
- 44 стаи, 397 стаи, 182 апартамент, 18 заседателни зали



Джейми италиански

ресторант Будапеща, Унгария

- Системата iNELS BUS се занимава с осветление и охлаждане / отопление на тераса в ресторанта
- допълнителните схеми за включено осветление се управляват от 5 броя задвижващи механизми



Мейдан

Дубай / ОАЕ

- управление на осветлението
- кристален полилей
- 5-звезден контрол на нощното небе
- аудио / видео система



Александровский

Одеса / Украйна

- 25 стаи с пълна автоматизация
- интегриране с централното конфигуриране на Samsung



Сграда XENEX

Жилина / Словакия

- управление на осветлението
- управление на отоплението, ОВК
- система за контрол на достъпа, камери, аларма



Best Western Premier

Бърно / Чешка република

- 4-звезден хотел Интернационал в Бърно
- сцени за осветление в ресторанта, рецепция, винен магазин и екстериор
- приложение на разположение за всеки гост



Трима синове и дъщеря

Скидница / Украйна

- 5-звезден хотел
- 179 напълно автоматизирани стаи от iNELS
- автоматизация на осветление, отопление, четци на карти
- във всяка стая има SA3-012M, IM3-140M, WSB3-40



Жилищна изложбена зала

Прага, Чешка Република

- проектиран жилищен шоурум 36 m²
- контролните блокове са част от интериора
- етажна връзка с проекции

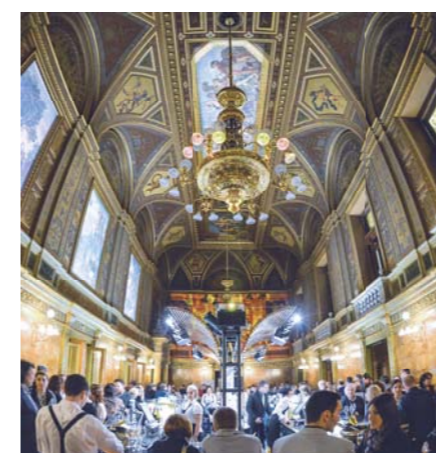

Унгарска държавна опера

Будапеща, Унгария

- Всеки допълнителен източник на светлина се контролира и от системата iNELS. Устройствата тук се контролират от RF тъч.
- За превключване на RFSA-11B и RFSA-66M се използва RF тъч.



Rocks Hotel & Казино

Кирения / Кипър

- 5-звезден хотел
- разположен в близост до историческия град Кирения
- светлините се контролират в системата iNELS чрез тъч панел, стъклени термостати



Двореца на лорда

Кирения / Кипър

- 5-звезден хотел
- контрол на осветлението в ресторанта, конферентна зала, паркинг, уелнес и коридори

НАШИТЕ ДЕМО ТАБЛА И КУФАРИ



Умен апартамаен (RF)



Умна къща (BUS)



Гостоприемство (GRMS)



Хотелско
Преоборудване



Бъдещ Офис



BMS - система
за управление на сгради



Индустрия



Умен Град



GRMS
NOVA
хотелска стая



HRESK
СЪЩЕСТВУВАЩА хотелска
стая



iNELS BUS



Умен Град

www.elkoep.com

ФАКТИ И СТАТИСТИКИ & ELKO EP Холдинг



16
КЛОНОВЕ
ПО - ЦЕЛИЯ СВЯТ



70
ИЗНОС

240
РАБОТНИЦИ

5 000
iNELS ИНСТАЛАЦИИ

12 000 000
ПРОИЗВОДНИ ПРОДУКТИ



